

# N-02

## Navodila za uporabo strojčka za nohte

Uporabniški priročnik

Vabljeni k uporabi naših izdelkov. A1

Prosimo, da pred uporabo izdelkov natančno preberete navodila za uporabo.

## O tem priročniku

Ta priročnik se uporablja samo za referenco delovanja tega določenega modela. Če se priročnik uporablja za druge namene, ne prevzemamo nobenih ustreznih posledic in odgovornosti. Vse informacije v tem priročniku so zaščitene z avtorskimi pravicami in se ne smejo kopirati in prevajati v nobenem delu teh specifikacij brez pisnega soglasja proizvajalca.

## Varnostna navodila

Za pravilno in varno uporabo tega izdelka prosimo, da pred uporabo preberete vsa navodila! Upoštevajte vse varnostne ukrepe!

### OPOZORILO!



Označuje potencialno nevarno situacijo, ki lahko povzroči resne poškodbe ali smrt, če se ji ne izognete.

Ta izdelek je namenjen uporabi le s strani strokovno usposobljenih lepotnih strokovnjakov.

Tega izdelka ne uporabljajte ali shranjujte na mokrem mestu, kot je kopalnica, da preprečite okvaro in nevarnost.

Naprava naj bo suha, naprave ne smete potopiti v vodo.

Tega izdelka ne uporabljajte v bližini vnetljivih predmetov (kot so alkohol, razredčila, bencin, odstranjevalec laka za nohte, razpršila itd.).

Izdelka ne uporabljajte, kadar je napajalni kabel ali vtič poškodovan ali se segreje ali če je vtič v vtičnici zrahljan.

Ne izklaplajte napajalnega vtiča, priključka ali uporabljajte izdelka z mokrimi rokami.

Prepričajte se, da se napetost izdelka ujema z nazivno napetostjo.

Preden jih uporabite, se prepričajte, da sta napajalni vtič in kabelski priključek popolnoma vstavljeni, da preprečite požar ali električni udar.

Ko tega izdelka ne uporabljate, izklopite napajanje in izključite vtič.

Občasno očistite prah, ki se nabere na napajalnem vtiču in priključku napajalnega kabla, da preprečite okvaro izolacije zaradi vlage in prahu.

Prepričajte se, da uporabljate namenski sklop napajalnega kabla izdelka. Ne uporabljajte tega sklopa električnega voda za nobeno drugo napravo.

Napajalnega kabla ne ovijte okoli izdelka, sicer se lahko deformira in pokvari.

Te naprave ne smejo uporabljati otroci. Aparat in njegov kabel hranite izven dosega otrok. Otroci se ne smejo igrati z aparatom.

Izdelka ne spreminjajte, razstavljajte ali popravljajte sami. Za pregled in popravilo se obrnite na proizvajalca, zastopnika ali strokovno vzdrževalno osebje, da se izognete nevarnosti.

Če je napajalni kabel poškodovan, ga mora zamenjati proizvajalec, njegov serviser ali podobno usposobljena oseba, da se izognete nevarnosti.

Ta naprava ni namenjena uporabi s strani oseb (vključno z otroki) z zmanjšanimi fizičnimi, senzoričnimi ali duševnimi sposobnostmi ali s pomanjkanjem izkušenj in znanja, razen če jih oseba, ki je odgovorna za njihovo varnost, nadzoruje ali jim daje navodila glede uporabe naprave.

Otroke je treba nadzorovati, da se zagotovi, da se ne igrajo z napravo.

Naprava je samo za uporabo v zaprtih prostorih.

Ta navodila so na voljo tudi v alternativni obliki, npr. na spletni strani

**POZOR!**



**POZOR,  
ELEKTRIČNI  
UDAR!**

Označuje potencialno nevarno situacijo, ki lahko povzroči manjše poškodbe, če se ji ne izognete.

Upravljavci morajo biti pri uporabi posebno pozorni na varnost osebj in opreme.

Če izdelek ni normalen, ga takoj prenehajte uporabljati in se obrnite na proizvajalca ali distributerja za ustrezno ravnanje.

S tem izdelkom in pripadajočimi dodatki je treba ravnati previdno.

Prosimo, da pravilno zavržete embalažno vrečko tega izdelka, da preprečite nesreče, kot je zadušitev dojenčka, in jo hranite izven dosega otrok.

Pozor, električni udar!

Ko se operacija ne izvaja, je prepovedano odpirati sondo, da preprečite nevarnost opeklin pri visoki temperaturi in zmanjšate življenjsko dobo sonde zaradi pregrevanja.

## Komponente

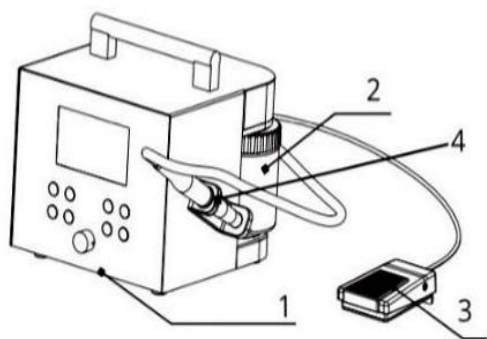

1. Glavna enota stroja za nohte
2. Skodelica za vodo
3. Nožni pedal
4. Stojalo za dodatke

## Parametri izdelka

IME IZDELKA	Stroj za nohte
MODEL IZDELKA	N-02
VELIKOST IZDELKA	25,0 X 25,0 X 22,5 CM
NETO TEŽA	6,2 KG
VSEBINA PAKETA	Glavna enota x1
	Skodelica vode x1
	Nožni pedal x1
	Stojalo za dodatke x1
	Škatla z brusnimi glavami x1
	Izvijač x1
	Uporabniški priročnik x1
	Napajalni kabel x1
Garancijski list x1	
NAZIVNA NAPETOST	AC 100-240V
POGOSTOST	50/60Hz
MOČ	180 W

## Uvod v namestitev

### 1. Odstranitev in namestitev vodne skodelice

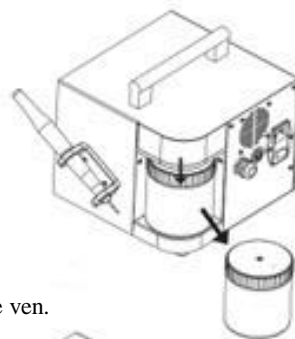

Demontaža: Najprej pritisnite skodelico za vodo in jo vodoravno vzemite ven.

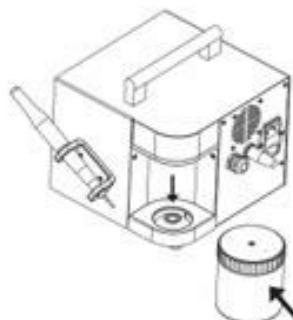

Namestitev: Pritisnite držalo za skodelico za vodo na glavni enoti s spodnjim robom skodelice za vodo, držite vodoravno in vodoravno potisnite skodelico za vodo.

### 2. Namestitev brusilne glave:

Obrnite ročaj v desno, da sprostite brusilno glavo. Po popuščanju odstranite ali namestite brusilno glavo in obrnite ročaj v levo, da zategnete brusilno glavo. Brusilno glavo je treba zategniti, preden se aktivira funkcija mletja, sicer se poškoduje ročaj glavnega stroja.

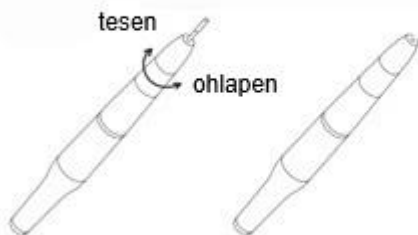

### 3. Namestitev nožnega pedala:

Nožni vtič vstavite v vtičnico na hrbtni strani glavne enote, logotip "Top" na vtiču mora biti obrnjen navzgor.



Prosimo, postavite nožni del na tla ali delovno mizo in ga pritrdite.

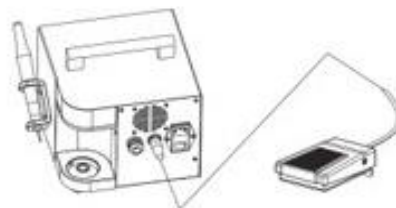

## Predstavitve funkcije in način delovanja

Previdnostni ukrepi pri delovanju



### OPOZORILO!

- Brusilna glava mora biti pravilno nameščena na ročaju in zategnjena, da aktivirate funkcijo brušenja nohtov.
- Prepovedano je postaviti skodelico za vodo na ohišje glavne enote, da preprečite prelivanje vode v glavno enoto in povzroči nevarnost električnega udara.
- Ko je skodelica za vodo napolnjena z vodo, je treba zgornji pokrov zategniti, prav tako je prepovedano postaviti skodelico za vodo narobe ali vodoravno. Prepovedano je uporabljati ročaj tega stroja za delovanje na drugih delih človeškega telesa, razen prsti.
- Naslednjim skupinam ljudi je prepovedano uporabljati:
  - Tisti z opeklinami, opeklinami, sončnimi opeklinami, vnetji ali drugimi ranami na koži prstov.
  - Prepovedano je samostojno razstavljanje glavne enote in rokovanje z njo.
  - Ne pršite po glavni enoti.



### OBVESTILO

- Brusilno glavo je treba ustaviti, preden ročaj vstavite nazaj v držalo pribora.
- Izogibajte se, da bi brusilna glava dlje časa delovala na istem mestu, trenje in vročina bosta uporabniku povzročila nelagodje.
- Ko je stikalo vklopljeno, bo izdelek v stanju zagona. Zato prosim, da izklopite stikalo, ni v uporabi.

## Uvod v zaslonski vmesnik

Sprednja plošča

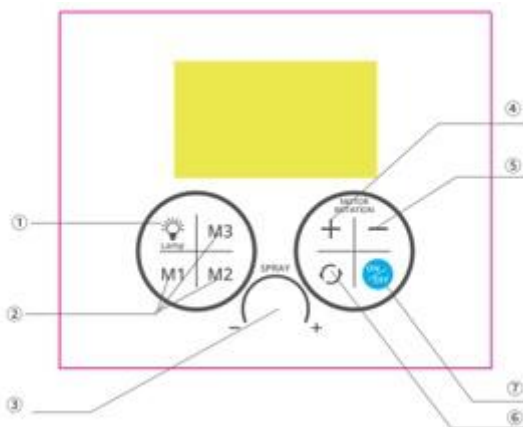

1. Gumb za stanje luči. Ciklično preklaplajte med stanjem osvetlitve in preklaplajte med izbranim in neizbranim stanjem.
2. M1-M3 spominske tipke. M1, M2 in M3 trije spominski gumbi, dolg pritisek na gumb za shranjevanje trenutne hitrosti, smeri vrtenja in statusa osvetlitve. Kratak pritisek za branje pomnilniških podatkov o hitrosti, smeri vrtenja in statusu osvetlitve.
3. Pršilni gumb. Prilagodite količino vode za funkcijo pršenja, zavrtite v levo, da zmanjšate količino vode, in zavrtite v desno, da povečate količino vode.
4. Gumb za povečanje hitrosti. Hitrost brušenja se poveča, največja hitrost pa je 40000RPM.
5. Gumb za zmanjšanje hitrosti. Hitrost mletja se zmanjša, najmanjša hitrost pa je 1000 vrt/min.
6. Gumb za prekllop smeri. Ciklično menjajte smer vrtenja brusilne glave, ki jo lahko vrtite v levo in desno.
7. Gumb za zagon in zaustavitev Armor. Žaženite ali zaustavite funkcijo brušenja nohtov

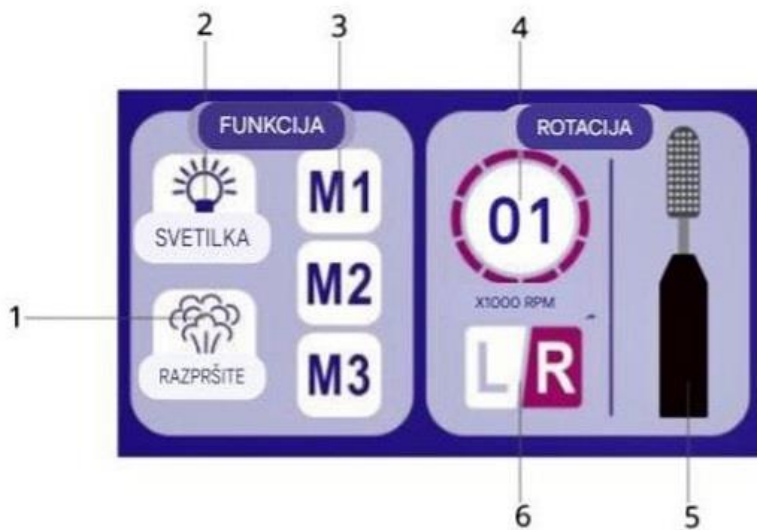

1. Prikaz dela škropljenja. Pršilo začne delovati in ikona se prikaže rumeno.
2. Prikaz stanja osvetlitve. Lučka je izbrana in ikona je prikazana oranžno. Lučka sveti in ikona je prikazana rumeno.
3. Prikaz pomnilnika M1-M3. M1, M2 in M3 so prikazane tri skupine pomnilnika in ikona pomnilnika ali pomnilnika za branje je prikazana v rumena.
4. Prikaz hitrosti brušenja. Hitrost brušenja je 1000-40000RPM, prikazuje 1-40.
5. Prikaz stanja delovanja. Mletje začne prikazovati vrtečo se animacijo.
6. Prikaz smeri vrtenja brusilne glave

L: zasukaj levo

R: zasukaj desno

## Način delovanja

1. Dodajte čisto vodo v posodo za vodo in jo namestite na glavno enoto, izberite zeleno brusilno glavo, priključite glavno enoto na napajalni kabel, vklopite stikalo za vklop na zadnji strani glavne enote, zaslon bo zasvetil in vstopite v delovno stanje. Privzeti parametri: hitrost mletja je 20000RPM, vrtenje v desno in stanje osvetlitve je vklopljeno
2. Pritisnite gumb za začetek in zaustavitev mletja, mletje se začne in brusilna glava se vrti. Pritisnite "gumb za povečanje hitrosti" ali "gumb za zmanjšanje hitrosti, da nastavite hitrost mletja, hitrost je 1000-40000RPM;
3. Pritisnite nožni pedal, da zaženete funkcijo pršenja, in nastavite gumb za pršenje, da nadzirate količino pršilne vode. Ko pršilo uporabljate prvič po zagonu stroja, morate počakati nekaj minut, da se notranji cevovod glavne enote napolni s čisto vodo, in pršilo bo po končanem polnjenju,
4. Izklopite stikalo za napajanje na hrbtne strani glavne enote in izvlecite napajalni vtič, očistite in obrišite ročaj s 75 % alkoholom, nato pa ga položite na stojalo za dodatno opremo.

## Metode ravnanja v sili in odpravljanje težav

1. Ko pride do nepravilnosti, če je vonj po zažganem itd., ga takoj prenehajte uporabljati in odklopite napajanje.
2. Po običajnem vklopu, preden je vklopljena dodatna funkcija, je ohišje izdelka vroče, prosimo, da takoj odklopite napajanje in ga prenehate uporabljati. In se obrnite na servisni center, da odpravite težavo.

Fenomen	Razlog	Pristop
Glavna enota ne deluje	1.Ni vklopljen	Preverite ali je varovalka v prostoru za varovalke v električni vtičnici pregorela. Če je pregorela, jo pravočasno zamenjajte z novo varovalko ustrezne specifikacije.
	2.Napajalni kabel ni pravilno priključen	Ponovno priključite napajalni kabel.
	3.Napajalno stikalo ni vklopljeno	Vklopite stikalo za vklop in gostitelj preide v delovno stanje.
Zaslon se ne prikaže	Ni vklopljen	1.Ponovno priključite napajalni kabel. 2.Pritisnite stikalo za vklop
Brusilna glava se ne vrti, z nenormalnim hrupom	Gumb ročaja ni zaklenjen.	Obrnite gumb ročaja v levo, da zaklenete brusilno glavo.
Brusilna glava se ne vrti, neobičajen hrup	Gumb ročaja ni zaklenjen, kar povzroča trenje med brusilno glavo in ročajem, moč motorja se poveča in toplota motorja se prenaša na ročaj.	Če želite ustaviti funkcij brušenja nohtov, obrnite gumb ročaja v levo, da zaklenete brusilno glavo, in počakajte, da se ročaj ohladi, preden začnete.

**Opomba:** Če zgornji postopki še vedno ne rešijo težave, se obrnite na pooblaščenega serviserja, da odpravite težavo:

Luxus Plus d. o. o.  
SILVER STORE  
Naslov: Krekova ulica 9  
Poštna številka: 2310 Slovenska Bistrica  
E-pošta: [info@silverstore.si](mailto:info@silverstore.si)  
Spletna stran: [www.silverstore.si](http://www.silverstore.si)



V skladu z direktivo o odpadni električni in elektronski opremi (WEEE) je treba OEEO zbirati in obdelati ločeno. Če boste kadar koli v prihodnosti morali ta izdelek zavreči, ga NE odvrzite med gospodinjne odpadke. Ta izdelek pošljite na zbirna mesta OEEO, kjer so na voljo.

▲ Pred uporabo preverite specifikacijo izdelka. Ta priročnik je samo za referenco. Specifikacije se lahko spremenijo brez predhodnega obvestila.